

# **REVALIDATIE & TRAINING**

## CATALOGUS

# Over Henry Schein Animal Health

Wat kunnen wij u bieden: advies en oplossingen op maat, begeleiding bij grotere projecten of snelle hulp bij kritieke situaties. Dit zijn slechts enkele voorbeelden van wat wij als partner voor u kunnen betekenen.

Als onderdeel van de internationale organisatie Henry Schein kunnen wij een zeer uitgebreid assortiment aan dierenartsen leveren. Dit assortiment breiden we steeds verder uit met innovatieve en scherp geprijsde producten! Wij bieden een compleet assortiment diergeneesmiddelen, consumables, petfood en praktijkinrichting aan.

## Advies

Voor het volledige portfolio en aanvragen van offertes voor praktijkinrichting, kunt u terecht bij ons technisch team en accountmanagers. Onze afdeling Praktijkinrichting begeleidt u vanaf het eerste idee tot aan de volledige realisatie in de praktijk. Daarnaast kunnen onze productspecialisten u assisteren bij het maken van de juiste keuze ten aanzien van verbruiksmaterialen.

## Henry Schein Financial Services

Wij bieden u geïntegreerde oplossingen bij het financieren van uw praktijk aan. U kunt vertrouwen op het advies van onze financiële adviseurs en hiermee veel voordeel behalen. Wij zijn op de hoogte van de vele fiscale aspecten binnen de veterinaire branche. Daarbij hebben wij een groot netwerk dat tot uw beschikking staat om uw praktijk zo profijtelijk mogelijk te financieren.

## Technische service en onderhoud

Henry Schein Animal Health beschikt over een eigen technische dienst die, afhankelijk van de storing en het type apparaat, zelf reparaties en onderhoud kan uitvoeren. Wij hebben hiervoor zeer ervaren technici in dienst, die kunnen putten uit het uitgebreide netwerk van Henry Schein waarmee de meeste kennis en hulp binnen handbereik is. De technische dienst bestaat uit een team van gespecialiseerde technici die over de juiste opleiding, certificeringen en apparatuur beschikken om medische apparatuur te controleren en indien nodig reparaties uit te voeren.

Tevens werken we samen met UPS waarmee we in staat zijn om al binnen 4 uur een apparaat op te halen bij de praktijk.

Onze service technici zijn dagelijks onderweg om storingen aan grote apparaten op locatie te verhelpen of onderhoud uit te voeren. Goede apparatuur behoeft preventief onderhoud. Veilig, nauwkeurig en verantwoord werken kan alleen met apparatuur die regelmatig gecontroleerd en onderhouden wordt. Henry Schein biedt u hiervoor verscheidene onderhoudsabonnementen aan.

## Bestellen

Via onze webshop [www.henryscheinvet.nl](http://www.henryscheinvet.nl) kunt u eenvoudig en snel een bestelling plaatsen. Bijna alle producten zijn op voorraad en de volgende dag al in huis. Voor het plaatsen van een equipment bestelling kunt u contact opnemen met uw accountmanager of de afdeling Praktijkinrichting (0485 - 33 55 55), zodat u een op maat gemaakt advies en offerte ontvangt.

## JØRGEN KRUISE A/S

In deze catalogus staan veel producten van KRUUSE uit Denemarken. KRUUSE is een bedrijf met een lange geschiedenis in de veterinaire wereld en uitgegroeid tot wereldleider op het gebied van veterinaire benodigdheden. KRUUSE produceert zowel consumables, instrumentarium, equipment als praktijkinrichting benodigdheden. KRUUSE werkt met haar team van dierenartsen, specialisten en productmanagers continue aan het uitbreiden en innoveren van haar assortiment. Merken van KRUUSE die u geregeld tegenkomt zijn Buster, Equivet en Bovivet. Het motto van KRUUSE: "We provide qualitative veterinary solutions, products and knowledge that help ensure the most effective animal health care."

*Bij Henry Schein Animal Health kunt u terecht voor al uw vragen over de producten van onze zusterorganisaties en merken:*



Uw partner in diergeneeskundige chirurgie.



Voeding voor hond & kat, geadviseerd door dierenartsen.



Uitgebreid aanbod producten met een goede prijs-kwaliteit verhouding.



Veterinaire producten en accessoires voor gezelschapsdieren, paarden en landbouwhuisdieren.



Uw partner in bloedanalyse, digitale röntgenapparatuur en echografie.





## Rehabilitation Equipment KRUUSE

Revalidatie voor honden bestaat uit het gebruik van fysieke hulpmiddelen in combinatie met therapeutische oefeningen, met als doel een voorspoedig herstel van de patiënt na een chirurgische ingreep en om klachten van letsel te verminderen. Elke vorm van musculoskeletale chirurgie kan profiteren van pre- en postoperatieve revalidatie. Orthopedische letsels, zoals een voorste kruisband laesie, heup en elleboog dysplasie, fracturen, en ernstige spieraandoeningen kunnen ook veel baat hebben bij een specifiek revalidatieproces.

### Fysiotherapie bij honden kan bijdragen aan:

- Verbeterde range of motion
- Vermindering van pijn, zwelling en complicaties
- Herstel van en het weer kunnen uitvoeren van de dagelijkse activiteiten
- Verminderd risico op overige letsels
- Verminderde behoefte aan pijnstillers
- Verbetering van de spier, zenuw en gewrichtsfunctie
- Stabilisatie
- Ontspanning

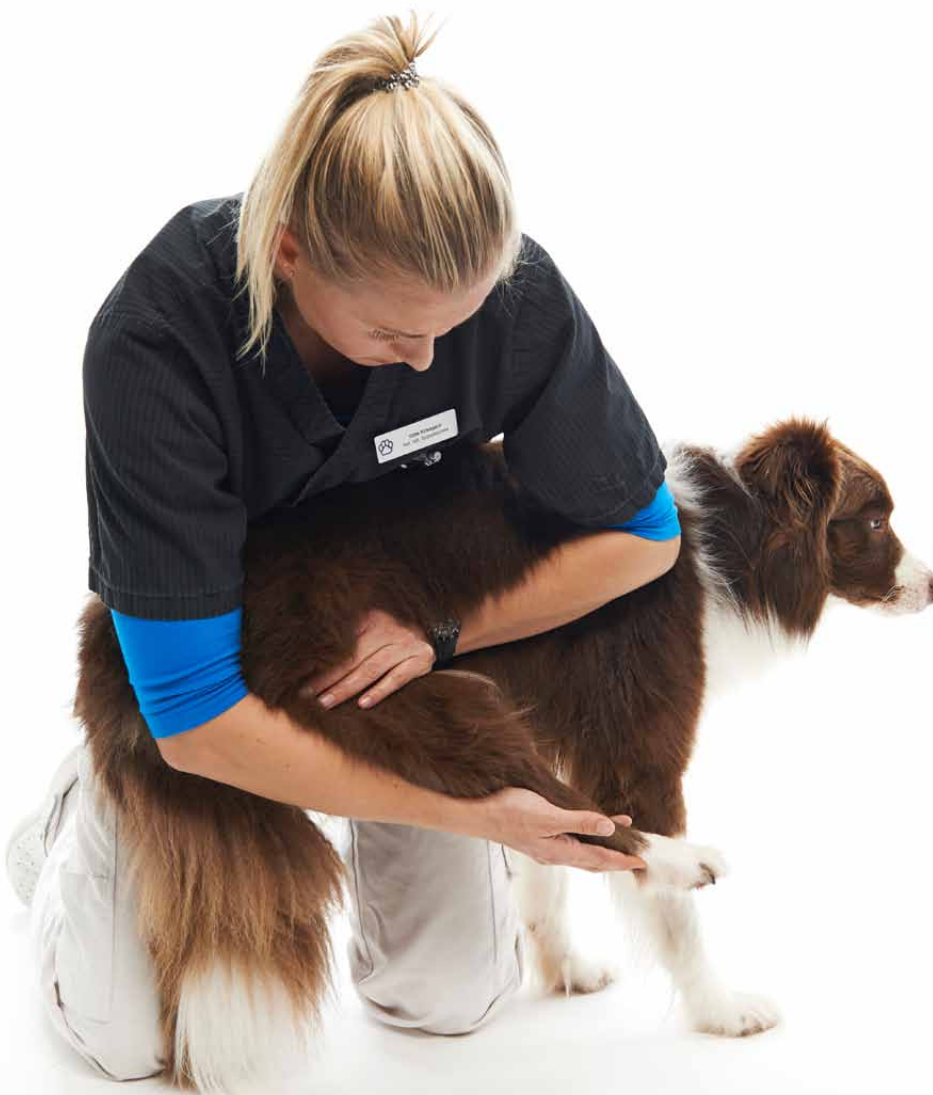

## Rehab Hondendeken jas KRUUSE

Designed by ReDog of Sweden™



De Rehab hondendeken is een deken van topkwaliteit, en is zowel **waterafstotend** als **ademend**. Kan in alle seizoenen worden gebruikt!

De deken is ideaal voor honden met stijve gewrichten en spierproblemen, omdat de deken het grootste gedeelte van de poten, heupen, rug en schouders bedekt.

Het **softshell** materiaal behoudt de lichaamswarmte en verbetert de bloedcirculatie. Dit is belangrijk omdat een warm en droog lichaam essentieel is om de elastische functies van de gewrichten en spieren op een optimaal niveau te houden. Het effect van de deken is net als een thermos: het houdt het lichaam op een constante temperatuur.

Dankzij de ademende eigenschappen van de deken is de deken aangenaam voor de huid en vacht. De deken is ook zeer comfortabel, omdat het is gemaakt van lichtgewicht materiaal en de hond zich er makkelijk in kan bewegen. De deken is dus ook zeer geschikt voor werkhonden.

De deken is voorzien van reflectoren en aan de voorzijde verstelbaar. Wasbaar op 40 °C.



Aangeraden door dierenartsen  
en fysiotherapeuten.

Art. nr.	Maat	Geschikt voor
1221711	25 cm	Kleine Chihuahua
1221712	30 cm	Chihuahua
1221713	33 cm	Papillon, Yorkshire Terrier
1221714	36 cm	Franse Bulldog, Miniatuur Schnauzer
1221715	42 cm	Cavalier King Charles Spaniel, Poedel
1221718	48 cm	Kelpie, M Schnauzer, Amerikaanse Stafford, Bulldog
1221719	55 cm	Border Collie, Springer spaniel
1221807	62 cm	Labrador, Golden Retriever
1221720	69 cm	Duitse herder, Rottweiler
1221721	76 cm	Deense Dog, Mastiff
1221716	42 cm	Teckel
1221717	46 cm	Grote Teckel
1221722		Starterkit, lengte 25-76 cm, 12 stuks

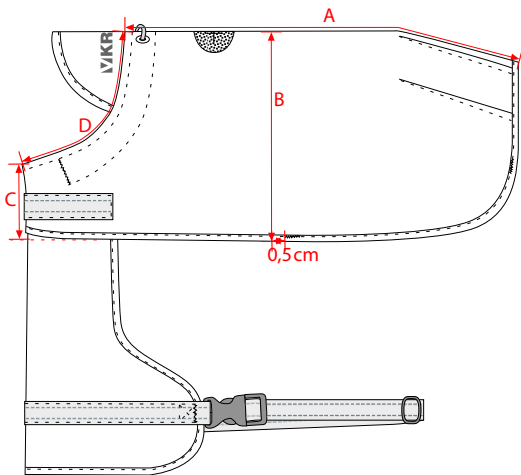

		25 cm	30 cm	33 cm	36 cm	42 cm	48 cm
A	Ruglengte, langs naad	25	30	33	36	42	48
B	½ breedte, 0.5 cm van aanhechting	16	17	18	19	23	24
C	Lengte voorkant	7	7	8	8	10	10
D	½ hals, langs naad	13.5	16	18.5	20	21.5	24

		55 cm	62 cm	69 cm	76 cm	42 cm Teckel	46 cm Teckel
A	Ruglengte, langs naad	55	62	69	76	42	46
B	½ breedte, 0.5 cm van aanhechting	28	34	35	42	17.5	17.5
C	Lengte voorkant	13	14	13	20	7	7
D	½ hals, langs naad	26	32.5	37	39	19	19



## DRY Cooling Vest

Een koelvest voor het voorkomen van **hittestress** tijdens of na een wandeling in de zomer, en ook zeer geschikt voor **sport- en werkhonden**. Het vest is ook ideaal voor het koelen van de huid bij **dermatologische patiënten!**

Het koelvest houdt honden op een comfortabele manier koel én droog. Het vest wordt geactiveerd door het te koelen met vers water: het begint met afkoelen tot 15 °C onder de omgevingstemperatuur gedurende 1 tot 3 dagen.

Dankzij het gepatenteerde systeem zal het vest nooit nat of klam worden tijdens gebruik. Het afkoelen van het lichaam gebeurt door verdamping en is met name afhankelijk van vochtigheid en luchtstroom. Het is een bewezen technologie die voor sporters en militairen is ontwikkeld.

Het vest is makkelijk in gebruik en eenvoudig te vullen. Antibacterieel en wasmachinebestendig.



Art. nr.	Maat	Lengte nek-staartbasis	Borstomvang
1216194	Small	35 - 60 cm	55 - 70 cm
1216195	Large	60 - 85 cm	65 - 85 cm



## MPS Top shirts

De body van de Medical Pet Shirts (MPS) Top Shirt is gemaakt van katoen met een zachte vulling, het schouder en nekgedeelte is gemaakt van stretchstof. Met behulp van het verstelbare klittenband op de body en de elastische band aan de buikzijde kan er een druk worden opgebouwd rondom de borst. Deze druk kan een kalmerende en angstreducerende werking bieden.

Toepassingen:

- **Bescherming van wonden en verband** bij borstkas en nek
- Kalmeren (na operatie) en **angstreductie** (verlatingsangst, angst bij onweer en vuurwerk, reisangst)
- Afsluitbare applicatiehouder op rug (bijv. voor drainpomp) 12x9x3 cm (LxBxH)
- Fixatie van achterpoot mouwtjes (MPS HLS).

Art. nr.	Maat
1208382	XXS
1208383	XS
1208384	S
1208385	M
1208386	L
1208387	XL
1208388	XS, S, M en L



## MPS TAZ single & TAZ2 double

De **TAZ single** van Medical Pet Shirt is een voorpootbeschermer voor honden in de vorm van een speciale mouw en is voor zowel de linker- als de rechterpoot te gebruiken. De **TAZ2 double** beschermt beide voorpoten. De TAZ en TAZ2 kunnen gebruikt worden om de poot na een operatie, verwonding of bij huidproblemen te beschermen. Het is gemaakt van ademende stretch stof, lycra en katoen. De mouwen zijn eenvoudig aan te trekken dankzij de verstelbare sluiting rond de borstkas en past over verband dankzij stretchstof. De sluiting geeft ook een constante druk op de borstkas wat een kalmerende werking kan hebben. Machine wasbaar op 30 °C.

Maat	Lengte mouw	Omvang borstkas *	TAZ single	TAZ2 double
XXXS	10 cm	27 - 33 cm	1208373	1212489
XXS	12 cm	30 - 43 cm	1208374	1212488
XS	17 cm	40 - 52 cm	1208375	1212487
S	23 cm	45 - 61 cm	1208376	1212485
M	26 cm	54 - 68 cm	1208377	1212483
L	35 cm	64 - 84 cm	1208378	1212482
XL	41 cm	80 - 104 cm	1208379	1212486
XXL	48 cm	96 - 124 cm	1208380	1212490
Starterpack			1208381	1212484



\* De afmetingen zijn exclusief eventuele afwijkingen van 10% op textiel. Direct achter de poten gemeten.



## MPS HLS Achterpoot mouwtjes

De set bestaat uit twee losse mouwtjes (L/R) die per poot kunnen worden aangetrokken. Op de rug worden de mouwtjes aan elkaar gekoppeld door een met Velcro® verstelbare sluiting en een verstelbaar bandje onder de staart. De zachte dubbele laag op de heupen en rug en aan de voorzijde van het mouwtje is gemaakt van katoen. De achterzijde van het mouwtje is gemaakt van ademende stretch stof van katoen en Lycra. Voor een stevige fixatie moeten de mouwtjes met de verstelbare bandjes worden gekoppeld aan het MPS-TOP Shirt (los verkrijgbaar). De hond kan het TOP-Shirt en de achterpoot mouwtjes aanhouden tijdens het uitlaten. Biedt bescherming aan wonden en bandages aan de achterpoten, en kan gebruikt worden bij huidproblemen aan de achterpoten om verwondingen door likken/bijten te voorkomen. Doordat het niet strak zit kan er voldoende lucht bij de wond komen. De wond blijft hierdoor droog. Een ander voordeel is dat het de hond warm houdt na een operatie (zeker in combinatie met het TOP-Shirt).

Art. nr.	Maat	Lengte mouw
1212491	XXS	10 cm
1212492	XS	14 cm
1212493	S	20 cm
1212494	M	26 cm
1212495	L	32 cm
1212496	XL	37 cm

## DogLeggs Adjustable

Elleboog hygromen of doorligplekken zijn lastig te behandelen, met name als het niet mogelijk is om het probleem veroorzakende gedrag of omgeving aan te pakken. In zo'n geval kunnen beschermende verbanden soms de enige oplossing zijn. DogLeggs zijn speciaal hiervoor ontwikkeld: ze bieden comfort en bescherming zonder de bewegingsvrijheid in te perken.

Ze zijn gemaakt van comfortabel materiaal dat goed op de plek blijft zitten. Beschikbaar in 5 maten. Geschikt voor reiniging in de wasmachine.

Te gebruiken bij:

- Behandeling van oorzaak hygroom
- Voorkomen van drukplekken/doorligplekken
- Honden met heupdysplasie om de ellebogen te beschermen tegen de verhoogde belasting
- Postoperatief herstel
- Elleboog dysplasie, artritis, likgranulomen
- Neurologische patiënten (voor een betere proprioceptie van beide poten)



Art. nr.	Maat
1218399	Small 150/100 mm
1218388	Medium 200/150 mm
1218382	Medium/Large 250/200 mm
1218370	Large 300/250 mm
1218347	Extra Large 350/300 mm

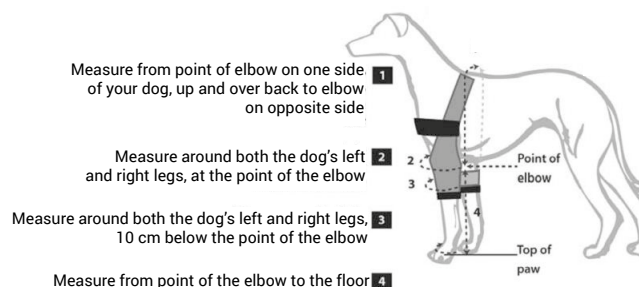

## Hondenschoenen Henry Schein HUISMERK



De hondenschoen is handig bij verwondingen aan de ondervoet, die eventueel verbonden zijn. Met de hondenschoen blijven de wond en het verband droog, en voorkomt dat de hond eraan kan likken. **Waterafstotend** met klittenbandsluiting. Verpakking 2 stuks.

Art. nr.	Maat		Geschikt voor
9009409	S	130 x 60 mm	Yorkshire terrier, toy poedel
9009410	M	150 x 75 mm	Jack Russel, WHWT
9009411	L	177 x 85 mm	Border collie, Beagle, Dalmatiër
9009412	XL	215 x 90 mm	Labrador, Boxer, Setter
9009413	XXL	230 x 100 mm	Rottweiler, Duitse herder
9009414	XXXL	230 x 110 mm	Newfoundlander, St Bernard



## WalkaBoots



De WalkaBoots van KRUUSE zijn gemaakt van neopreen met klittenbandsluiting. Verkrijgbaar in 4 maten. Verpakking per stuk.

Art. nr.	Maat
1217422	S
1217423	M
1217424	M/L
1217425	L

## Hondensok Buster

De hondensok Buster van KRUUSE heeft een waterproof verharde zool en is gemaakt van gebreid katoen zodat het verband kan ademen. Verpakking 1 stuk. Verkrijgbaar in 4 maten.

Art. nr.	Maat	
1138333	XS	4.5 cm
1115697	S	6.0 cm
1115696	M	7.5 cm
1115695	L	9.0 cm





## Hondenlaars Buster

De hondenlaars Buster van KRUUSE is extra sterk en heeft een goede stevige zool. Deze laars biedt bescherming aan o.a. werkhonden die over ruwe/gevaarlijke ondergronden moeten lopen zoals rotsen, grofvuil, glas, sneeuw ed. Verpakking 1 stuk.

Art. nr.	Omschrijving
1148646	S
1148647	M
1148648	L



## Medipaw® Protective Boot

Een waterdichte en ademende laars voor bescherming van verband en spalken. Met duurzame antislip zool, elastische banden met klittenbandsluiting en aantrekkkoord aan bovenzijde. Geleverd door Veterinary Instrumentation (Vi).

Art. nr.	Maat	Kleur
1217438	XS wide	Orange
1220089	XS	Yellow
1208969	XS #2	Pink
1220060	S	Blue
1208966	M	Red
1220003	L	Green
1208965	L wide	Grey
1219949	XL	Purple
1218064	Set van 5: XS, SH, S, M, L	



Met antislip zool

## Hondenlaars Medical PetS Boot

De laars van MPS is een professionele oplossing om verbanden, gips of spalken droog te houden.

De voordelen van de Medical PetS Boot voor honden:

- Lichtgewicht comfortabele antislip rubberzool.
- Bescherming tegen water, sneeuw, warmte of kou.
- Makkelijk vast te maken door verstelbare elastisch band met klittenband.
- Boven een elastisch koord om de Boot boven tegen de vacht te sluiten.

Art. nr.	Maat *	Kleur
1221821	XS	Rood label
1221822	S	Groen label
1221823	M	Short geel label
1221824	M	Blauw label
1221825	L	Short oranje label
1221826	L	Lichtblauw label
1221827	XL	Grijs label



\* De maten M-short en L-short kunnen gebruikt worden als er geen hoge laars nodig is.



## Rehab Joint Protectors KRUUSE

Designed by ReDog of Sweden™



De Rehab protectors van KRUUSE helpen honden met parese en gewrichtspijn: ze dragen bij aan een betere kwaliteit van leven.

De protectors hebben een elastisch en stabiliserend effect. Ze verminderen pijn en zwelling door 'back pressure' en verbeteren het evenwicht tussen de spiergroepen en betrokken punten. Verbeterde flexibiliteit in gespannen spieren draagt eraan bij dat de hond weer op de normale manier kan voortbewegen.

Het doel is om secundaire letsels en problemen te voorkomen, en de schade zoveel mogelijk te beperken.

De protectors zijn waterresistent en houden de spieren en het gewricht zelfs in natte weercondities goed droog. Het elastische materiaal dat contact heeft met de huid is ademend. Indien nodig, kan een dunne sok tussen de protector en huid worden aangetrokken.



## Rehab Knee Protector KRUUSE

Designed by ReDog of Sweden™



### Indicaties voor het gebruik van de Rehab Knee Protector zijn o.a.:

- Pre- en postoperatief
- Chronische arthritis
- Kruisbandlaesies
- Arthritis
- OCD
- Meniscus beschadiging
- Patella problemen
- Tendinitis

### Gebruiksaanwijzing

De Knee Protector moet langs het been omhoog worden aangetrokken, totdat het goed zit en de gehele knie bedekt. De zachte riem houdt de protector op z'n plaats. De riem moet eerst onder de buik en daarna over de rug worden geleid om vervolgens met klittenband aan de buitenzijde van de protector te worden bevestigd. De protector kan met de hand worden gewassen.

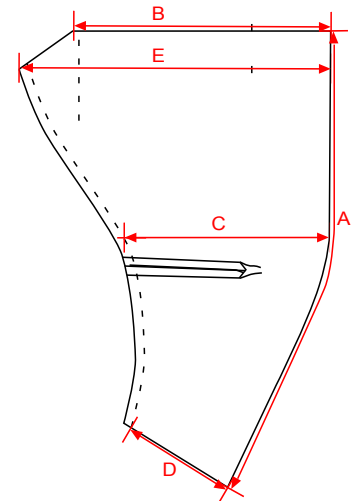

		XS	X	M	L	XL	XXL
A	Totale lengte langs vouwnaad	20.5	25	26,5	26,5	33	33
B	½ breedte, bovenzijde	11.5	13.5	14.5	15.5	17.5	18.5
C	½ breedte, 1 cm boven kniestuk	8	10	10.5	11.5	12	13
D	½ breedte, onderste zoom	5	6	6.5	7	7.5	8

Maat	Art. nr.	Geschikt voor
X-Small, links	1213640	Sheltie, Cocker Spaniel, Fox Terrier, Franse Bulldog, Miniatuur Schnauzer, Cavalier king Charles Spaniel
X-Small, rechts	1213641	
Small, links	1213636	Kelpie, Whippet, Bulldog, Beagle, Teckel, Pembroke Welsh Corgi, Boston Terrier
Small, rechts	1213637	
Medium, links	1207823	Labrador, Border Collie, Springer Spaniel, Labrador Retriever, Golden Retriever, Poedel, Boxer, Staander, Doberman
Medium, rechts	1213635	
Large, links	1207824	Duitse Herder, Boxer, Rhodesian Ridgeback, Husky, Malamute
Large, rechts	1213634	
X-Large, links	1213638	Rottweiler, Bullmastiff, Bordeaux dog, Cane Corso, Akita
X-Large, rechts	1213639	
XX-Large, links	1213642	Bernese Sennenhond, Deense Dog, Leonberger, Ierse Wolfshond, Mastiff, Sint-Bernard
XX-Large, rechts	1213643	

## Rehab Elbow Protector KRUUSE

Designed by ReDog of Sweden™



### Indicaties voor het gebruik van de Rehab Elbow Protector van KRUUSE zijn o.a.:

- Pre- en postoperatief
- Chronische arthritis / osteoarthritis
- OCD
- Ligament laesies
- Arthritis
- Elleboog dysplasie

### Gebruiksaanwijzing

De Elbow Protector KRUUSE wordt boven en onder het gewricht vastgezet met 2 klittenbandriemen die door lussen in de protector lopen. Hierdoor zakt de protector niet af. De protector kan met de hand worden gewassen.

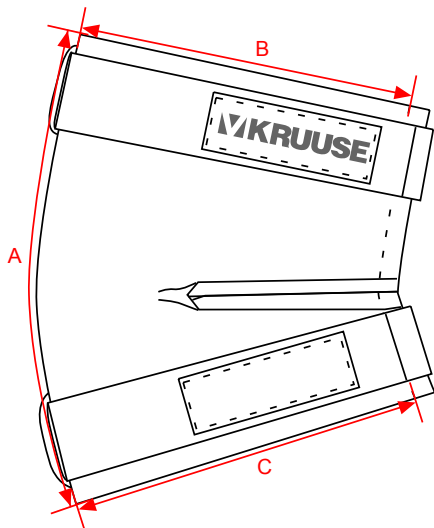

		XS	X	M	L	XL
A	Totale hoogte, langs vouwnaad	8.5	9.5	11.5	13.5	15.5
B	½ breedte bovenzijde, van vouwnaad tot stikrand	7.5	8.5	9.5	11	12.5
C	½ breedte onderzijde, van vouwnaad tot stikrand	7	7.5	8.5	10	11.5

## Rehab Elbow Protectors KRUUSE

Art. nr.	Maat	Geschikt voor
1217131	XS	Cocker Spaniel, Whippet
1217132	S	Collie, Springer Spaniel
1217133	M	Labrador, Dalmatier
1217134	L	Rottweiler, Duitse Herder
1217135	XL	Berner Sennenhond
1217136	Starterkit met maten XS - XL, 5 stuks	



## Rehab Tarsus en Carpus Protector KRUUSE

Designed by ReDog of Sweden™

Bij blessures of problemen met de gewrichten in het onderbeen zoals de carpus zijn er vaak meerdere traumatische oorzaken die een rol spelen. Vaak zijn, naast het gewricht, ook de ligamenten aangedaan. Het herstel duurt lang en de hond heeft extra ondersteuning rond het gewricht nodig om te voorkomen dat de blessure verergert.

**Indicaties voor het gebruik van de Rehab Tarsus Protector en Carpus Protector van KRUUSE zijn o.a.:**

- Pre- en postoperatief
- Chronische arthritis / osteoarthritis
- OCD
- Ligament laesies
- Arthritis
- Elleboog dysplasie



### Tarsus Protector

**Art. nr. Maat**

- 1221740 XS
- 1221741 S
- 1221742 M
- 1221743 XL
- 1221744 Starterkit met maten XS - XL, 5 stuks

**Geschikt voor**

- Cocker Spaniel, Whippet
- Collie, Springer Spaniel
- Labrador, Dalmatier
- Berner Sennenhond

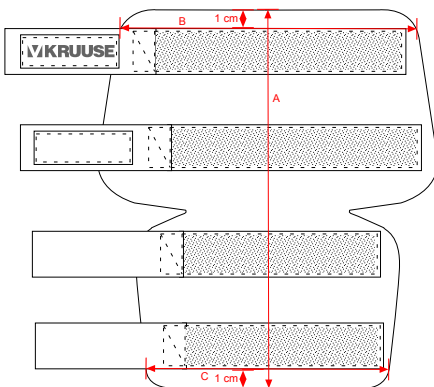

		XS	X	M	L	XL
A	Totale hoogte, van rand tot rand	14	16	17.5	19	20.5
B	Totale bovenste breedte, 1 cm van rand	10	12	14	15	16
C	Totale onderste breedte, 1 cm van rand	7.5	9.5	11.5	12.5	13.5

### Carpus Protector

**Art. nr. Maat**

- 1221697 XS
- 1221698 S
- 1221699 M
- 1221700 L
- 1221701 XL
- 1221702 Starterkit met maten XS - XL, 5 stuks

**Geschikt voor**

- Cocker Spaniel, Whippet
- Collie, Springer Spaniel
- Labrador, Dalmatier
- Rottweiler, Duitse Herder
- Berner Sennenhond

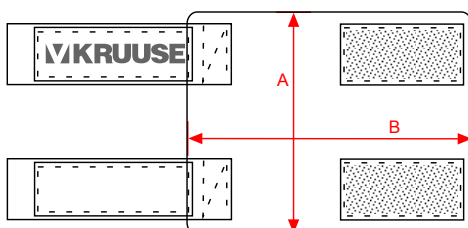

		XS	X	M	L	XL
A	Totale hoogte, van rand tot rand	8.5	9.5	11.5	13.5	15.5
B	Totale breedte, van rand tot rand	10.5	12.5	14.5	17.5	20.5



## Carpal Joint Protector

De Carpal Joint Protector is een additionele gewrichtsbeschermer, die gebruikt kan worden na een verstuijing/kneuzing of postoperatief, in de gevallen waarbij er geen gipsverband of spalk vereist is.

De protector bestaat uit een plastic steun insteekstuk, omhuld door neopreen. Het kan met warmte aangepast worden aan de gewenste vorm. Hierdoor kan de protector voor elke hond precies op maat worden gemaakt.

De protector kan tijdens training en beweging worden gebruikt, en wordt geadviseerd tijdens rust binnenshuis.

Art. nr.	Maat
1221692	XS
1221693	S
1221694	M
1221695	L
1221696	XL

## Vest Ehmer Sling



Het systeem bestaat uit een vest in de juiste maat plus de Ehmer uitbreiding. Het vest is gemaakt van lichtgewicht latexvrij ademend antibacterieel materiaal. De Ehmer Sling is geschikt voor zowel de linker- als rechterpoot. De sling wordt vastgemaakt aan het vest, met één band onder de buik en één band aan dezelfde zijde als de poot die omhooggehouden moet worden.



### Ehmer Sling

Art. nr.	Omschrijving / Maat
1221222	Ehmer Sling - Extra Small
1221220	Ehmer Sling - Small
1221218	Ehmer Sling - Medium
1221219	Ehmer Sling - Medium/Large
1221217	Ehmer Sling - Large
1221221	Ehmer Sling - Extra Large
1221223	Ehmer Sling - Extra Extra Large

### Vest voor Ehmer Sling

Art. nr.	Omschrijving / Maat
1218322	Vest for Ehmer Sling – Extra Small 15-18"
1218164	Vest for Ehmer Sling – Small 20-24"
1221225	Vest for Ehmer Sling – Small/Medium 24-28"
1218162	Vest for Ehmer Sling – Medium 26-30"
1218163	Vest for Ehmer Sling – Medium/Large 30-34"
1218161	Vest for Ehmer Sling – Large 34-38"
1218131	Vest for Ehmer Sling – Extra Large 38-44"
1218132	Vest for Ehmer Sling – Extra Extra Large 44-52"

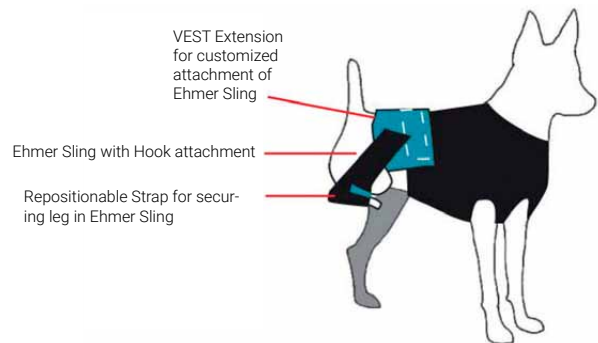



## DogLegs Shoulder Stabilisation System

De DogLegs Shoulder Stabilisation Systems beperkt abductie, flexie en extensie bewegingen van de schouder, zonder belemmering van de volledige gewichtsdragende functie. De directe indicatie is *Medial Shoulder Instability (MSI)*, maar de DogLegs kunnen voor elke situatie waarbij extra stabiliteit in de voorpoten nodig is worden gebruikt. De gang van de patiënt wordt veranderd naar een korte pas. Het systeem kan continu worden gedragen gedurende enkele maanden met minimale irritatie. Het kan heel eenvoudig door de eigenaar zelf worden toegepast.

Meetinstructie: gebruik de maten 1 t/m 4 die staan afgebeeld in het diagram en geef deze door bij de bestelling.

Art. nr.	Omschrijving
1221226	DogLegs Shoulder Stabilisation System

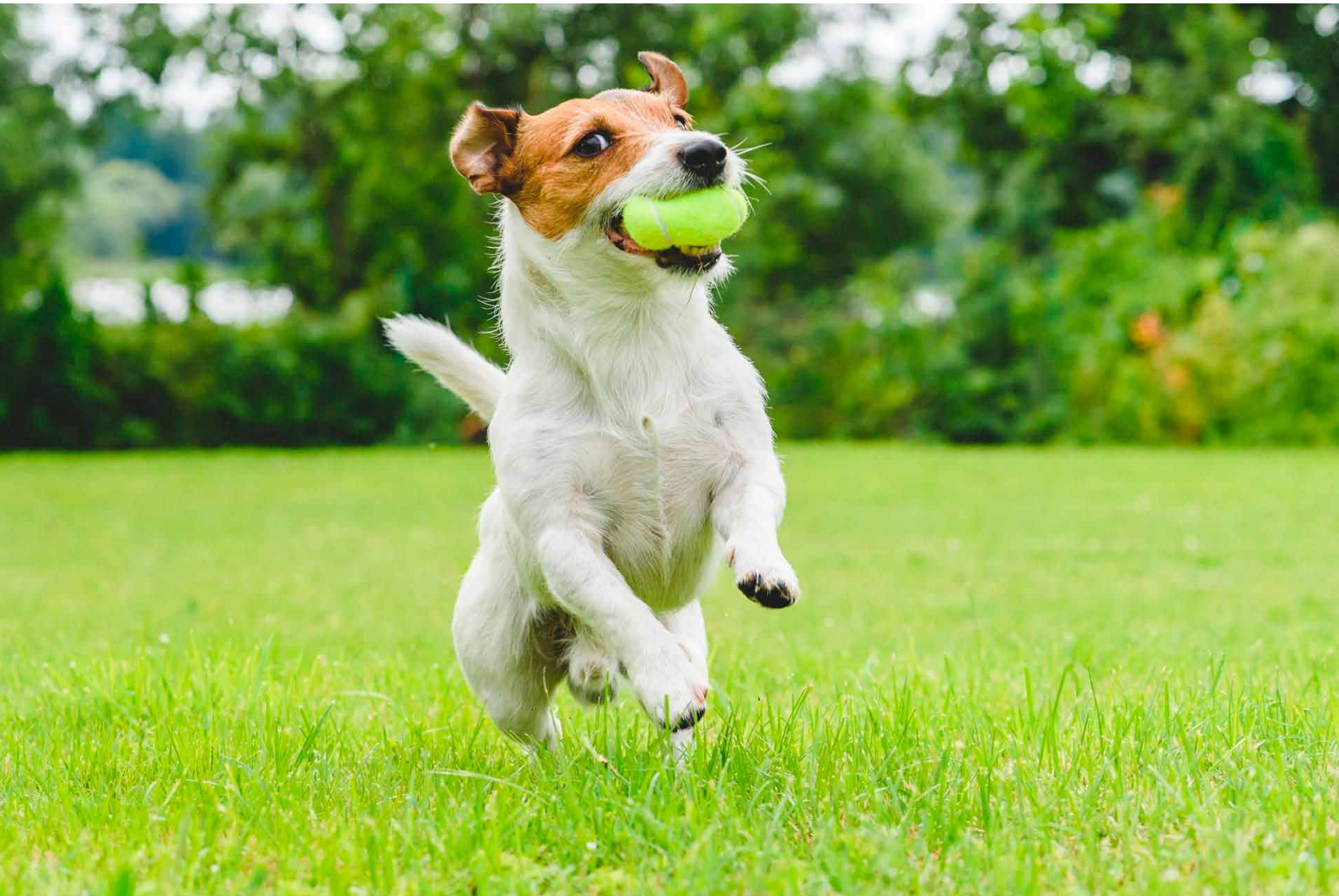
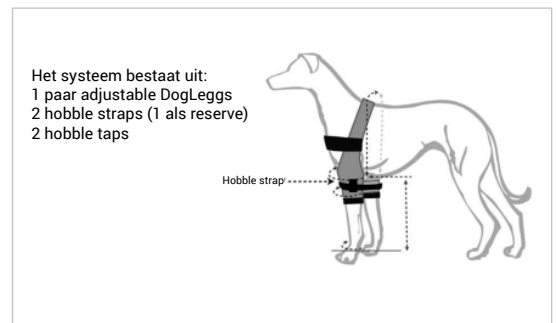
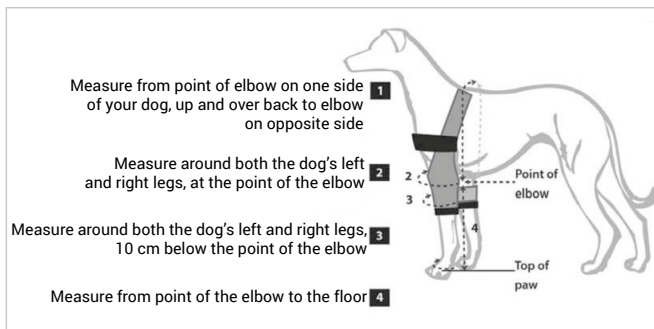



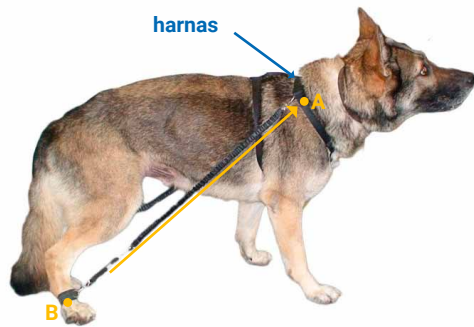

**Meetpunt A**

is de afstand van de harnas ring tot craniale deel proximale metatarsus.

**Meetpunt B**

is de omtrek rond de poot, op het niveau van de proximale metatarsus.

**Biko Physio Brace**

A cm	Maat	A cm	Maat
40	Maat 1	68	Maat 5
41	Maat 1	69	Maat 5
42	Maat 1	70	Maat 5
43	Maat 1	71	Maat 5
44	Maat 1	72	Maat 5
45	Maat 1	73	Maat 5
46	Maat 2	74	Maat 5
47	Maat 2	75	Maat 5
48	Maat 2	76	Maat 6
49	Maat 2	77	Maat 6
50	Maat 2	78	Maat 6
51	Maat 2	79	Maat 6
52	Maat 3	80	Maat 6
53	Maat 3	81	Maat 6
54	Maat 3	82	Maat 6
55	Maat 3	83	Maat 7
56	Maat 3	84	Maat 7
57	Maat 3	85	Maat 7
58	Maat 3	86	Maat 7
59	Maat 3	87	Maat 7
60	Maat 4	88	Maat 7
61	Maat 4	89	Maat 7
62	Maat 4	90	Maat 7
63	Maat 4	91	Maat 7
64	Maat 4	92	Maat 7
65	Maat 4		
66	Maat 4		
67	Maat 4		

**Biko Cuffs**

B cm	Cuff maat
5 - 7	Maat 1
7.5 - 10	Maat 2
10.5 - 13	Maat 3
13.5 - 18	Maat 4

**Mobility Assist Biko – Canine Physio Brace**

Degeneratieve myelopathie (CDRM) is niet ongevoel in rassen als de Duitse herder en Boxer. Het is een aandoening die lastig medicinaal/chirurgisch te behandelen is. Vaak ontstaan er schaafwonden op de tenen en dorsale oppervlak van de onderpoten. De Biko physio brace is speciaal ontwikkeld om de hond te helpen bij het lopen en draaien. De Biko brace is ook geschikt voor patiënten met andere neurologische problemen ten gevolge van tussenwervelschijf letsel (acuut en chronisch).

Het systeem bestaat uit elastische banden die vanaf een borsttuig naar de achterpoten loopt. Als de achtervoet het einde van de stap bereikt en het gewicht wordt overgedragen aan de tegenovergestelde voet, helpt de band de achtervoet rechtop te zetten zodat deze klaar is voor de volgende stap. De band corrigeert het tekort aan spiertonus in de poten.

De Biko brace is eenvoudig aan te brengen en wordt goed door honden geaccepteerd. Door het gebruik van de brace wordt meteen fysiotherapie toegepast, wat het meer effectief maakt dan periodieke fysiotherapie. De brace kan ook goed gecombineerd worden met reguliere fysiotherapie of hydrotherapie.

**Meetinstructies:**

Voor het beste resultaat moet de Biko brace exact op de juiste lengte worden afgesteld. Zie de afbeelding voor het correct opmeten van de patiënt.

Voordat de hond wordt opgemeten, moet eerst het harnas worden aangedaan. De caudale ring van het harnas moet direct achter de scapula in het middel van de wervel zitten (indien de ring te ver caudaal zit is de effectiviteit van de Biko brace minder).

Een DVD met meetinstructies en uitleg van de Biko brace is gratis te bestellen (1220506).

*\*De Biko brace, Biko Cuffs en het harnas moeten elk afzonderlijk besteld worden.*

Art. nr.	Biko Brace
1218587	Maat 1 40-45 cm
1218588	Maat 2 46-51 cm
1218589	Maat 3 52-59 cm
1218590	Maat 4 60-67 cm
1218591	Maat 5 68-75 cm
1218592	Maat 6 76-82 cm
1218593	Maat 7 83-92 cm

Art. nr.	Biko Cuffs
1219402	Maat 1 5-7 cm
1219404	Maat 2 7.5-10 cm
1219405	Maat 3 10.5-13 cm
1219406	Maat 4 13.5-18 cm

Art. nr.	Biko Harnas
1220114	Extra Small/Small
1220077	Small/Medium
1219982	Medium/Large
1219838	Large/Extra Large

## Rehab Weight Cuffs KRUUSE

Designed by ReDog of Sweden™

De gewichtsmanchetten van KRUUSE worden gebruikt om de spieren van honden te trainen, en worden toegepast in revalidatie en gezondheidsprogramma's. Voor het trainen van de achterpoten worden de manchetten boven de tarsus met het gewicht aan de buitenzijde geplaatst. Voor het trainen van de voorpoten moeten de manchetten boven de carpus worden bevestigd.

Trainen met de gewichtsmanchetten draagt bij aan de ontwikkeling van sterkere spieren en betere locomotie. De training moet langzaam worden aangepast, waarbij wordt begonnen met de makkelijke gewichten en na een paar weken kan worden overgegaan op de zwaardere gewichtsmanchetten.

Om de balans en controle te bevorderen, wordt aangeraden om de gewichtsmanchetten als paar te gebruiken (dus beide voorpoten of beide achterpoten).

Een geschikt gewicht om mee te starten is **1 gram per kg lichaamsgewicht**.

In de loop van de tijd kan het gewicht worden verhoogd naar

**2 gram per kg lichaamsgewicht**.

### Voorbeeld

Een hond van 26 kg zal de training beginnen met 26 gram in de gewichtsmanchetten. Als gewicht kunnen er munten gebruikt worden. In het begin moet de training niet langer dan 10-15 minuten duren. Na 2 weken kan de training verder worden opgebouwd naar 2 sessies per dag.

### Onderhoud

De gewichtsmanchetten kunnen op 40 °C worden gewassen en aan de lucht gedroogd.

## Rehab Weight Cuffs KRUUSE

Art. nr.	Maat	Geschikt voor
1207848	XS	Papillon, Chihuahua
1207847	S	Teckel, Whippet, Sheltie
1207821	M	Labrador, Dalmatiër
1213644	L	Rottweiler, Duitse Herder
1213645	XL	Berner Sennenhond
1206426	Starterkit met maten XS - XL, 5 stuks	

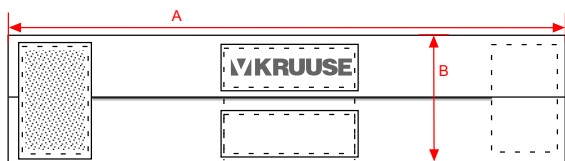

		XS	X	M	L	XL
A	Totale hoogte, van rand tot rand	10	13	16	20	24
B	Totale breedte, van rand tot rand	3.5	4	4.5	4.5	4.5



## Canine Icer



De Canine Icer kan worden toegepast voor een continue en goed verdeelde koude therapie rondom de knie. Het kan post-operatief na bijvoorbeeld een kruisbandoperatie worden ingezet of na letsel om de ontstekingsreactie en oedeemvorming te helpen verminderen. De Icer is gemaakt van sterk en insulerend Neopreen® met een zachte binnenvoering van katoen Lycra® zakken voor de koelkompressen. De Icer wordt met een klittenbandsluiting passend gemaakt. Meetinstructie: van dijbeen tot hak. De Canine icer wordt geleverd inclusief een Ice Pack.

Art. nr.	Omschrijving	Maat
1219217	Small	13 t/m 18 cm
1219218	Medium	19 t/m 23 cm
1219219	Large	24 t/m 28 cm
1219221	Extra Large	28+ cm
1220050	Canine Icer Ice Pack	41 x 23 cm



## Koelkompres Henry Schein HUISMERK



Warmte en koude kompres, geschikt voor meermalig gebruik. Het kompres blijft flexibel bij lage temperaturen. Behoudt langer de temperatuur en is effectiever dan een regulier ice pack. Verpakking 10 stuks.

Art. nr.	Omschrijving	Afmeting
9008294	Small	14 x 13 cm
9008295	Large	29 x 12 cm





## FitPAWS® Conditioning Canine Equipment

De FitPAWS® producten kunnen gebruikt worden voor 'core strengthening', verbeterde range of motion en flexibiliteit, neuromusculaire verlichting, sensorische stimulatie en balans controle.

### Voordelen van FitPAWS®:

- Verbeterde reactie en controle
- Stabilisatie van de zwakkere gebieden
- Verbeterde balans en proprioceptie
- Toename in range of motion (ROM) in de gewrichten en verlenging van de spieren
- Verbeterde sensorische en tactiele vaardigheden

Alle FitPAWS® producten zijn van professionele kwaliteit en speciaal voor honden ontwikkeld. Het sterke vinyl is resistent voor gaatjes door hondennagels e.d.

### Versterken

Wanneer de hond met alle vier de poten op de bal staat, zorgt het instabiele oppervlak ervoor dat de hond al zijn belangrijke spiergroepen moet gebruiken. Dit kan helpen bij het versterken van geatrofieerde spieren na een blessure of ten gevolge van een genetische aandoening.

### Stretchen

Als de hond met beide voorpoten op de bal staat en de achterpoten op de grond, worden de hak en knie mooi uitgerekt. Dit kan nuttig zijn voor het verbeteren van de range of motion.

### Balans en proprioceptie

Doordat de producten een instabiliteit teweeg brengen, wordt de balans en proprioceptie van de hond getraind. Het helpt bij het voorkomen van toekomstige blessures en kan bijdragen aan herstel van neurologisch letsel.



## FitPAWS® maatvoering richtlijnen Peanut Ball

De juiste grootte en vorm van de bal voor een hond is afhankelijk van het type oefeningen die de hond zal doen op de bal. De maat die op de bal geprint staat is de maximale inflatie hoogte. Je kan zelf bepalen of je de bal wel of niet maximaal opblaast. Ga echter nooit over het maximum heen.

Als de bal vooral wordt gebruikt voor het **trainen van de core strength**, meet de lengte van hond van de voorpoten tot de achterpoten in staande positie. De hond moet in een natuurlijke houding op de top van de bal kunnen staan, zonder gekromde rug.

Voor **gewichtdragende oefeningen** (wanneer de hond deels op de bal en deels op de grond staat), moet de bal net iets kleiner zijn dan de schofthoogte van de hond (of het hoogste deel van de schouders waar de nek overgaat in de rug). Als je een bal kleiner dan 40 cm nodig hebt, kun je de 40 cm bal aanschaffen en minder ver opblazen.

Een grote bal kan wel voor een kleine hond worden gebruikt, maar een kleine bal is niet geschikt voor een grote hond. Als je één bal voor meerdere honden wilt gebruiken, kies dan de maat die het beste past bij de grootste hond. Het kan ook voor jouw eigen rug comfortabeler zijn om met een grotere bal te werken. Het voordeel van een grote bal bij een kleine hond is dat het werkoppervlak groter is.

Lengte bij natuurlijke houding	FitPAWS® Peanut Ball maat
Tot 50 cm lengte	40 cm, 70 cm, 80 cm
Tot 102.5 cm lengte	70 cm, 80 cm
Tot 140 cm lengte	80 cm

Schouderhoogte	FitPAWS® Peanut Ball maat
40 – 55 cm	40 cm
55 – 78 cm	70 cm
> 78 cm	80 cm

## FitPAWS® Peanut Ball



De FitPAWS® Peanut Ball is een pindavormige stabiliteitsbal ontwikkeld voor het **verbeteren van de core strength**. De professionele zeer sterke PVC materiaal is ontwikkeld voor toepassing bij honden, en zorgt voor een goede grip en bestand tegen beschadiging door hondennagels.

De bal kan worden gebruikt voor het trainen van sport- en werkhonden, als ook voor revalidatie- en therapiedoeleinden. Door de unieke pindavorm is de beweging van de bal gelimiteerd tot voor-achter of zijwaarts.

De balans van de bal kan verder worden aangepast door de bal minder sterk of juist sterker op te blazen. Tip bij het opblazen van de bal: de peanut wordt opgeblazen door het meten van de gewenste hoogte in plaats van de luchtdruk (psi). De maat die op elke FitPAWS® Peanut is geprint is de maximale opblaashoogte waar de bal geschikt voor is. Minder ver opblazen kan altijd, om het de hond in het begin bijvoorbeeld nog wat makkelijker te maken.

Als je de bal maximaal wilt vullen, maar het gevoel hebt dat de bal niet nog meer lucht kan opnemen, is het advies om de bal een nacht te laten rusten (met de plug erin). Het materiaal zal dan zachter worden en uitzetten, zodat het de volgende ochtend makkelijker bij gevuld kan worden. Druk de plug goed in, zodat deze niet boven het oppervlak van de bal uitsteekt.

De FitPAWS® Peanut Ball is een geschikte keuze voor beginners en gewicht dragende oefeningen, omdat de unieke pindavorm een makkelijkere balansoefening biedt en slechts in één richting tegelijk kan rollen.

Wordt geleverd inclusief pomp en training DVD.

Art. nr.	Omschrijving
1221800	Geel 40 cm
1221801	Geel 70 cm
1221802	Rood 80 cm



### Oefeningen

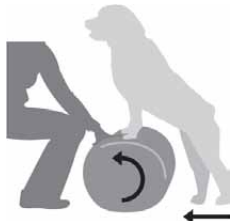

Looprol – Voorpoot erop



Liggen op Peanut



Zit (lichte gewichtsverplaatsing)



Alle poten op Peanut

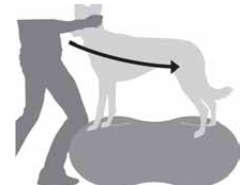

Neus naar heup



### FitPAWS® Handpomp



Snelle dual-action handpomp. Geschikt voor het opblazen van de FitPAWS® ballen.

De pomp wordt geleverd met twee accessoires: een kegelvormige aansluitstuk en een naald aansluiting voor het opblazen en/of leeg laten lopen van de bal.

Art. nr.	Omschrijving
1207822	FitPAWS® handpomp incl 2 accessoires

## FitPAWS® Donut Ball

De FitPAWS® Donut kan gebruikt worden als hulpmiddel voor **balanstraining** of voor '**core strengthening**' bij kleine honden waarvoor de Peanut te groot is. Het kan ook ingezet worden bij gewichtdragende therapieën.

Het professionele zeer sterke PVC materiaal is speciaal ontwikkeld voor toepassing bij honden: zorgt voor een goede grip en is bestand tegen beschadiging door hondennagels.

De bal geeft een gematigde balans uitdaging. De brede basis biedt meer stabiliteit dan een ronde bal. De balans van de bal kan verder worden aangepast door de bal minder sterk of juist sterker op te blazen met een handpomp. De bal heeft textuur noppen aan één zijde en een glad oppervlak aan de andere zijde. Gemiddelde hoogte: 30 cm.

Tip bij het opblazen van de bal: de bal wordt opgeblazen door het meten van de gewenste hoogte in plaats van de luchtdruk (psi). Voor het beste resultaat, blaas de bal niet verder dan 32.5 cm op. De bal kan met de bijgeleverde pomp worden opgeblazen of met een luchtcompressor voorzien van een kegelvormig verbindingstuk.

Hoe meer de bal is opgeblazen, des te minder zal hij bewegen wanneer de hond erop staat. Voor een grotere uitdaging, kan de bal minder hard worden opgeblazen zodat deze meer beweegt en er een dynamischer spel ontstaat.

De Donut Ball wordt geleverd inclusief handpomp en training DVD.

Art. nr.	Omschrijving
1221798	FitPAWS Donut Ball KRUUSE Rehab blauw
1221797	Donut Ball houder L KRUUSE Rehab blauw





Ook geschikt voor  
aquatherapie

## FitPAWS® Balance Pad



De FitPAWS® Balance Pad is de makkelijkste vorm van balans oefeningen. Het is zeer geschikt voor honden met **balansproblemen** en honden die moeten herstellen. Dankzij de gesloten cell-foam constructie is het kussen waterproof: het kussen is makkelijk schoon te maken en is ook geschikt voor **aquatherapie**. De balans oefeningen kunnen, indien gewenst, moeilijker worden gemaakt door 2 of meer Balance Pads op elkaar te leggen.

De Balance Pad wordt geleverd inclusief Training DVD.

Art. nr.	Omschrijving	
1221796	FitPAWS Balance Pad KRUUSE Rehab blauw	38.1 x 46.4 x 5 cm

## FitPAWS® Balance Disc



De Balance Disc kan gebruikt worden voor gewichtdragende activiteiten en **balans training** voor sport- en werkhonden of voor **revalidatie** en therapie.

Het professionele zeer sterke PVC materiaal is speciaal ontwikkeld voor toepassing bij honden: zorgt voor een goede grip en is bestand tegen beschadiging door hondennagels.

De Disc heeft een 35 cm en een 55 cm werkoppervlak. Er kunnen meer discs samen worden gebruikt, om een training parcours uit te zetten. De moeilijkheidsgraad kan worden aangepast door de Disc meer of minder op te blazen. Hoe meer de bal is opgeblazen, des te minder zal hij bewegen wanneer de hond erop staat. Voor een grotere uitdaging, kan de bal minder hard worden opgeblazen zodat deze meer beweegt en er een dynamischer spel ontstaat.

Om de bal op te blazen kan een pomp met een naaldaansluiting worden gebruikt.

De Balance Disc wordt geleverd inclusief Training DVD.

Art. nr.	Omschrijving	
1206427	FitPAWS Balance Disc KRUUSE Rehab 35 cm	35 cm
1206428	FitPAWS Balance Disc KRUUSE Rehab 55 cm	55 cm

## FitPAWS® Paw Pods



De Paw Pods zijn balans 'stenen' voor honden. Plaats de Pods onder de poten van de hond voor balustraining en core strengtning. De Paw Pods kunnen ook worden ingezet bij gewichtdragende oefeningen voor individuele ledematen.

Ze zijn gemaakt van sterk maar flexibel PVC materiaal met een luchtgevulde binnenkamer. De moeilijkheidsgraad van de oefeningen kan worden aangepast door de Pods verder of minder ver op te blazen met een handpomp (met naald aansluiting) of door de Paw Pod met de vlakke zijde op de grond te leggen (makkelijk) of met de bolvormige zijde (moeilijker).

De bolle zijde heeft een onregelmatig oppervlak, voor extra neurale stimulatie en betere grip.

De set bevat 4 Paw Pods in diverse kleuren en worden in opgeblazen vorm verstuurd.

Art. nr.	Omschrijving	
1221799	FitPAWS Paw Pods KRUUSE Rehab 4 stuks	55 cm





## FitPAWS® Targets



Target training is een leuke en effectieve manier om de hond te leren:

- Wennen aan een nieuw (trainings)voorwerp
- Op een bepaalde target te stappen
- Op een bepaalde plek te blijven staan
- Zich bewust te zijn van zijn lichaam

De Targets kunnen de hond helpen wennen aan de FitPAWS® producten en nieuwe commando's om op de kussens te gaan staan. Leer de hond eerst om de Targets aan te raken als deze gewoon op de vloer liggen. Leg de targets vervolgens om het FitPAWS product waarmee je wilt gaan werken.

Voor het aanleren van de FitPAWS Peanut Ball kun je bijvoorbeeld 2 targets aan de zijkanten van de bal leggen om de honden te leren hoe hij 2 poten op de bal moet plaatsen. Als dit goed gaat, kun je de targets langzaam steeds meer in het midden van de bal plaatsen.

De set bestaat uit 2 blauwe en 2 gele flexibele targets van 25.4 cm diameter. De blauwe en gele kleuren zijn voor honden het beste zichtbaar.

Art. nr.	Omschrijving
----------	--------------

1221804	FitPAWS Targets KRUUSE Rehab 4 stuks
---------	--------------------------------------



## K9 FITbone™



De K9 FITbone™ is een low-impact kussen dat bedoeld is om de **conditie en spiertonus** van het gehele lichaam te verbeteren. Met dit kussen wordt de instabiliteitstraining gecombineerd met het trainen van kracht, uithouding, proprioceptie, balans en flexibiliteit. Het speciaal gevormde balanskussen in de vorm van een bot is een leuke manier om met de honden te trainen en ziet er ook nog mooi uit.

Het is geschikt voor kleine én grote honden. Het professionele zeer sterke PVC materiaal is speciaal ontwikkeld voor toepassing bij honden: zorgt voor een goede grip en is bestand tegen beschadiging door hondennagels.

Kleine honden kunnen met 4 poten op het kussen staan; grote honden hebben één kussen voor de voorpoten en één kussen voor de achterpoten nodig. De FITbone™ heeft aan de bovenzijde een speciale textuur bedoeld voor neurale stimulatie. De moeilijkheidsgraad van de balans uitdaging kan worden aangepast door het kussen meer of minder op te blazen.

De K9 FITbone™ wordt geleverd inclusief pomp.

Art. nr.	Omschrijving
----------	--------------

1221808	K9 FITbone™ KRUUSE Rehab blauw
---------	--------------------------------

Met speciale sensorische textuur



Geavanceerde balanstellingen



## FitPAWS® Wobble Board

Het Wobble Board is een hulpmiddel dat kan worden ingezet bij de **geavanceerdere balanstellingen** en **core-strengthening** oefeningen bij honden.

De bovenzijde van het Wobble Board is bekleed met een anti-slip laag, en aan de onderzijde zit een bolvormig draaipunt waardoor de plaat 360 graden kan draaien. Om op het Wobble te blijven staan, moet de hond actief al zijn spieren actief aanspannen. Hiermee traint en versterkt hij zijn 'core body'.

Het FitPAWS® Wobble Board kan ook gebruikt worden om specifieke ledematen te trainen voor spierversterking.

Balanstraining kan de proprioceptie en het zelfvertrouwen van de hond verbeteren, omdat ze leren controle te krijgen over aan een veranderende en stabiele omgeving. Pups kunnen al beginnen met de training!

Het FitPAWS® Wobble Board van 90 cm diameter bevat 3 verschillende draaipunten (small, medium, large) die afgewisseld kunnen worden, zodat er makkelijke én moeilijke oefeningen mee gedaan kunnen worden. Voor beginners kun je ook eerst starten met alleen het Wobble board zonder een draaipunt eronder. Als de hond hier eenmaal aan gewend is, kan het kleine draaipunt (**small**) eronder gezet worden. Vervolgens kan dit worden opgevolgd door het **medium** en daarna het **large** draaipunt.

Met het FitPAWS® Wobble Board traint de hond dus zijn spieren, balans en zelfvertrouwen. Allemaal op een leuke en speelse manier! Regelmatige training helpt ook bij het onderhouden van stevige soepele gewrichten, een goede 'range of motion' en beweeglijkheid.

Art. nr.	Omschrijving	
1221805	FitPAWS Wobble Board KRUUSE Rehab	50 cm
1221806	FitPAWS Wobble Board KRUUSE Rehab	90 cm



Met antislip

## FitPAWS® Giant Rocker Board

Het Giant Rocker Board heeft een **extra breed trainingsoppervlak** van 75 x 75 cm en een 4 cm brede balk als steunpunt. Afhankelijk van hoe de hond staat, zal het bord zijwaarts of voor-achterwaarts bewegen. Gebruik dit bord voor revalidatie, balansttraining, of als wip/contactoppervlak voor behendigheidstraining. Het oppervlak is bekleed met een anti-sliplaag.

- Zijkanten zijn bekleed om het geluid te dempen tijdens gebruik binnenshuis.
- Eenvoudig schoon te maken: de mat zit met klittenband op het houten bord bevestigd en is makkelijk te verwijderen. Laat de mat na het schoonmaken wel eerst goed drogen voordat deze weer op het bord bevestigd wordt.
- Wordt geleverd met voorbeeldoefeningen.

Art. nr.	Omschrijving
1221704	FitPAWS Giant Rocker Board KRUUSE Rehab

## FitPAWS® Safety Harness

Het veiligheidstuig van FitPAWS® helpt de eigenaar om de hond onder controle te houden en te begeleiden als hij op de FitPAWS® ballen staat. Op het tuig zitten 3 D-ringen aan de bovenzijde en zijkanten van het tuig, zodat de hond via het tuig ook vastgemaakt kan worden aan een (water) looppool.

Het voorg gevormde rubberen ergonomische handvat aan de bovenzijde is lichtgewicht en geeft een stevige grip op de hond, zodat je de hond comfortabel kan begeleiden tijdens de training. Het veiligheidstuig bestaat uit twee lagen dichtgeweven gecoate stof, volledige polstering aan de binnenzijde en driedubbel genaaid op elk belastingpunt. Het tuig is hierdoor **zeer sterk en waterproof**.

Zowel voor de borst als onder de borstkas loopt een instelbare riem van nylon, waarmee de veiligheidstuig op maat te maken is. De riem onder de borst heeft een veiligheidssluiting met 'safety release'.

Bestel de juiste maat door de borstomvang op te meten, direct achter voorpoten, in staande houding.

Art. nr.	Omschrijving		Afmeting
1221707	Small	Rood	66 - 75 cm
1221706	Medium	Blauw	75 - 85 cm
1221803	Large	Geel	85 - 100 cm
1221708	Extra Large	Rood	100 - 105 cm



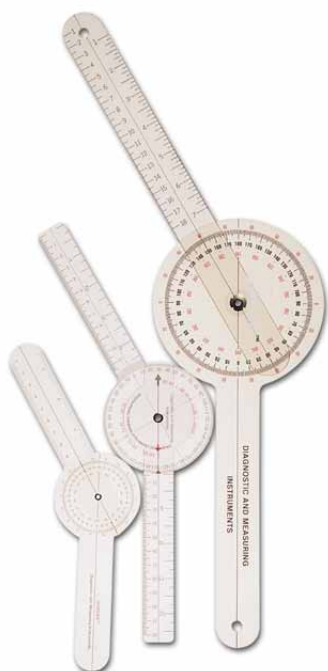

## Goniometer

Een goniometer wordt gebruikt om de 'range of motion' van een gewricht op te meten. Het kan gebruikt worden als je wilt bepalen of een patiënt minder beweeglijk is in bepaalde gewrichten na een blessure.

Art. nr.	Maat
1221709	15 cm
1206430	20 cm
1221710	30 cm



## Walkabout Lifting Harness

Het harnas is geschikt voor dieren met artritis, heupdysplasie, spinaal letsel, en algemeen verminderde conditie. Het harnas kan ook helpen bij het voorkomen van rugproblemen door het herhaaldelijk verkeerd optillen van het dier door de eigenaar. Dankzij het harnas kan het dier weer op een prettige manier voortbewegen.

Er is een harnas voor de voorpoten en één voor de achterpoten. Het ontwerp past bij zowel mannelijke als vrouwelijke dieren.



### Harnas voorpoten

Art. nr.	Maat	Geschikt voor
1221759	S	Chihuahua
1221760	M	Beagle, Spaniel
1221761	M/L	Duitse Herder, retrievers
1221762	L	Grote Duitse herder, retrievers, Doberman
1221763	XL	Deense Dog, St Bernard

### Harnas Achterpoten

Art. nr.	Maat	Geschikt voor
1221764	S	Chihuahua
1221765	M	Beagle, Spaniel
1221766	M/L	Duitse Herder, retrievers
1221767	L	Grote Duitse herder, retrievers, Doberman
1221768	XL	Deense Dog, St Bernard





## Companion Stance Analyzer™



De Stance Analyzer is een geweldig hulpmiddel dat op een snelle en objectieve manier bijdraagt aan het stellen van de diagnose voor verlamming bij honden van elk ras en grootte.

De analyzer beoordeelt per kwadrant de gewichtsverdeling van elke poot, om de bron van het probleem te bepalen. Op deze manier kan de analyzer ongewenste gewichtsverdeling detecteren en helpen bij de diagnose van een aantal complexe problemen, zoals beginstadium artritis, spierrupturen, heupdysplasie, intervertebrale discusdegeneratie en meer.

- Monitor verbetering en volg de vooruitgang van de patiënt.
- Snelle, eenvoudige en niet-invasieve diagnostiek.
- Valideert de behandeling van het dier, tegenover huisdiereigenaren.
- Elimineert subjectieve interpretatie.

De Stance Analyzer is eenvoudig te integreren binnen iedere praktijk en vormt een essentieel onderdeel van een langdurig revalidatieprogramma. Het biedt ondersteuning aan de dierenarts en bevestiging voor de eigenaren wanneer de behandeling aanslaat.

Art. nr.	Omschrijving
1221703	Companion Stance Analyzer KRUUSE Rehab

## Vet Bed KRUUSE



KRUUSE Vet Bed is een heerlijke zachte deken voor katten en honden. Het helpt bij het behouden van een constante lichaamstemperatuur, wat essentieel is na een operatie. Verkrijgbaar in de kleur grijs.

- Alle vetbedden zijn machinewasbaar op 60°C en mogen in de droger.
- Vet Bed is ook geschikt als extra matras voor in de mand of bench.
- Wordt geleverd in een hersluitbare verpakking.



Art. nr.	Maat	
1221764	48 x 38 cm	Antislip
1221765	66 x 51 cm	Antislip
1221766	71 x 61 cm	Antislip
1221767	90 x 60 cm	Antislip
1221768	102 x 76 cm	Antislip
1221745	137 x 92 cm	
1221746	152 x 137 cm	

## Memory Foam Dog Bed BUSTER



Door de vermindering van het aantal drukpunten en de uitstekende ondersteuning, biedt het BUSTER Memory Foam Dog Bed het ultieme comfort voor honden.

Memory Foam (traagschuim) neemt de vorm van het lichaam aan onder invloed van lichaamswarmte, waardoor het lichaamsgewicht over een groter oppervlak wordt verdeeld en de druk op de gewrichten wordt verlicht.

Het BUSTER Memory Foam Dog Bed verbetert de levenskwaliteit, vooral voor honden met heup- of elleboogdysplasie, artritis en gewrichtsproblemen gerelateerd aan grote rassen en oudere honden.

Art. nr.	Maat	Kleur
1216165	120x100 cm	Camel
1216166	120x100 cm	Beige
1216167	120x100 cm	Grijs
1216168	120x100 cm	Olijf
1216173	100x70 cm	Camel
1216174	100x70 cm	Beige
1216175	100x70 cm	Grijs
1216176	100x70 cm	Olijf

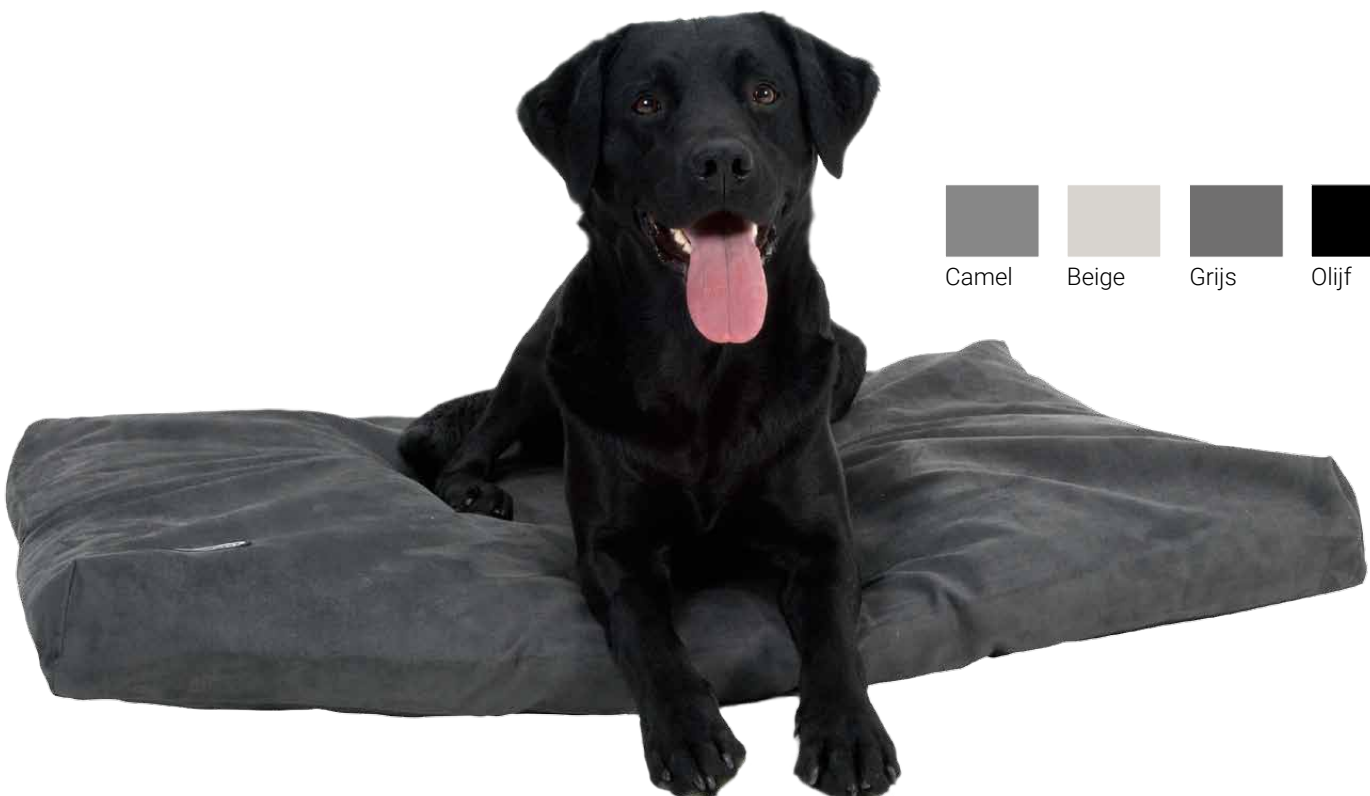



**Do more. Treat better.**

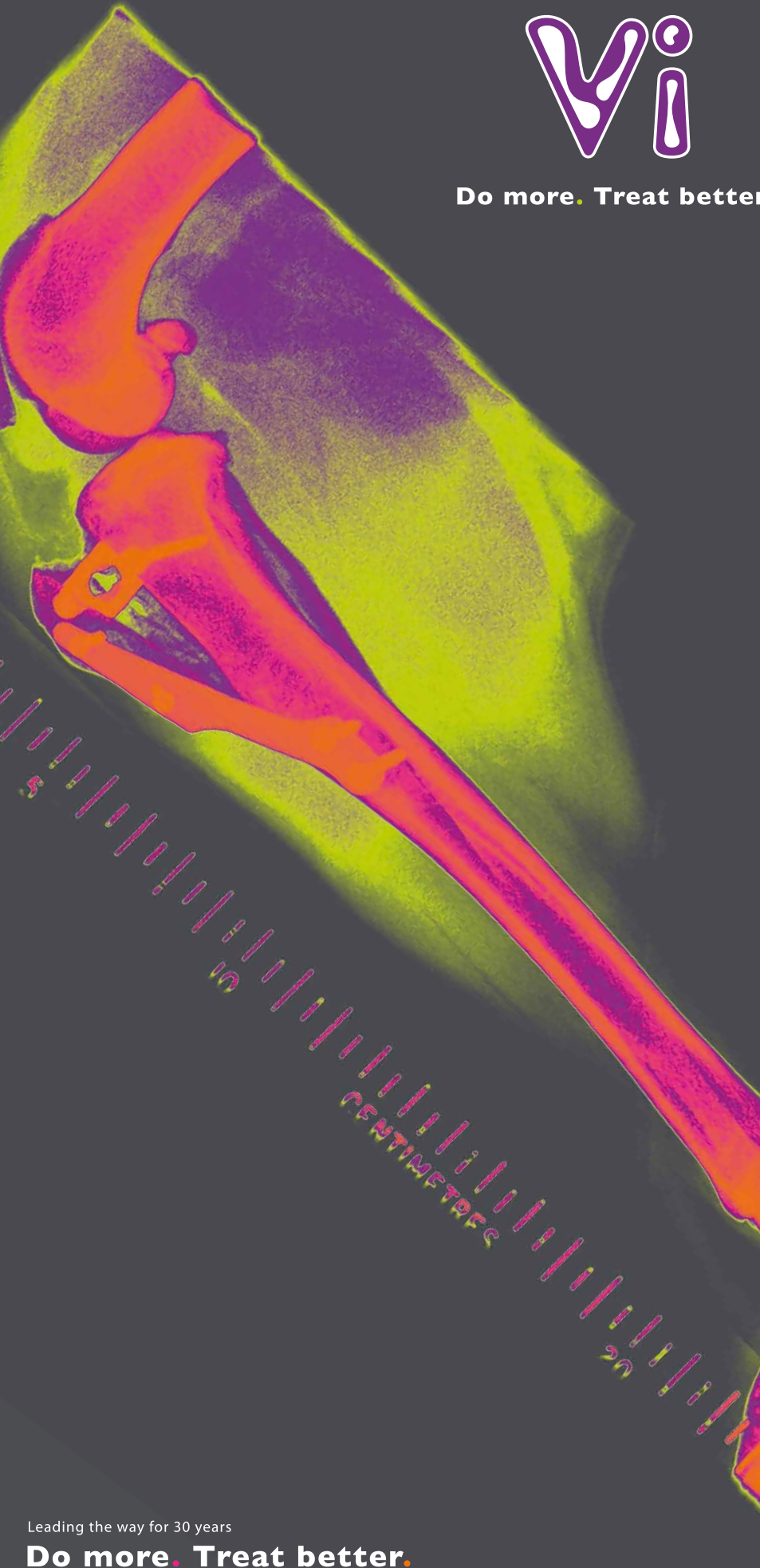

**VI producten verkrijgbaar bij  
Henry Schein Animal Health**

*Uitgebreid assortiment chirurgie instrumentarium,  
dental equipment, orthopedische producten  
en nog veel meer!*

Producten van Veterinary Instrumentation zijn rechtstreeks te verkrijgen via Henry Schein Animal Health.

Het assortiment is te bekijken op onze webshop: [www.henryscheinvet.nl](http://www.henryscheinvet.nl)

De levertijd bedraagt 1 werkdag, mits op voorraad en vóór 13:30 uur besteld.

Meer informatie over VI? Neem contact op met uw accountmanager bij Henry Schein Animal Health of met onze binnendienst via 0485 - 33 55 55.

Leading the way for 30 years

**Do more. Treat better.**

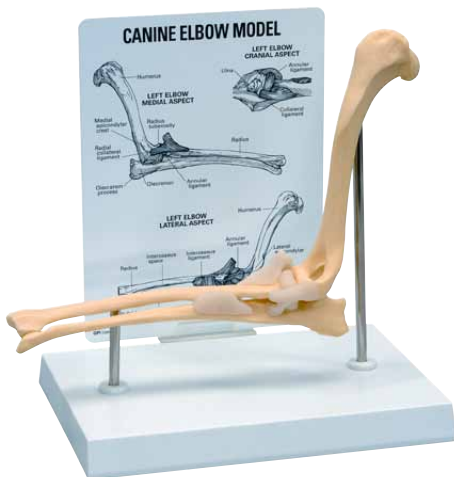

## Rehab Anatomisch model elleboog KRUUSE



Gezonde linker elleboog van een middelgrote hond. Het model bevat: humerus, radius en ulna; en zes ligamenten. Tevens wordt er een onderwijskaart meegeleverd met het model.

Art. nr.	Omschrijving
1221703	Anatomisch model elleboog KRUUSE



## Rehab Anatomisch model Knie KRUUSE



Kniemodel van een middelgrote hond. Compleet met onderwijskaart. Bevat de volgende botten: femur, fibula, patella en tibia. Tevens laterale en mediale meniscus, voorste en achterste kruisbanden plus zes ligamenten en pezen.

Art. nr.	Omschrijving
1221688	Anatomisch model knie hond KRUUSE

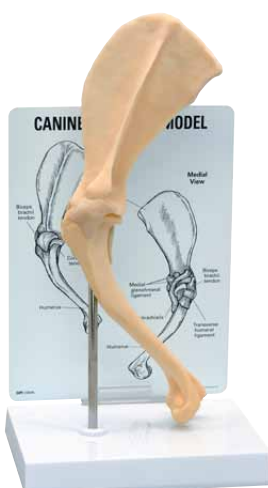

## Rehab Anatomisch model Schouder KRUUSE



Anatomisch model van de schouder van een hond. Bevat de scapula, humerus, M. biceps brachii, M. coracobrachialis en de glenohumerale ligamenten. Compleet met onderwijskaart.

Art. nr.	Omschrijving
1221689	Anatomisch model schouder KRUUSE





## Rehab Anatomisch model Wervelkolom KRUUSE

Anatomisch model van de wervelkolom van een middelgrote hond. Bestaat uit 5 lumbaalwervels en tussenwervelschijven, caudale staartwervels en sacrum. Compleet met onderwijskaart.

Art. nr.	Omschrijving
1221691	Anatomisch model wervelkolom KRUUSE



## Rehab Anatomisch model set Knie Osteoarthritis KRUUSE

Set van 4 levensgrote kniemodellen die de 4 stadia van osteoarthritis uitbeelden. De normale knie bevat ook de belangrijke ligamenten, pezen en patella. De overige 3 modellen demonstreren de degeneratie van het gewricht en ontwikkeling van osteophyten.

Art. nr.	Omschrijving
1221690	Anatomisch model set knie osteoarthritis

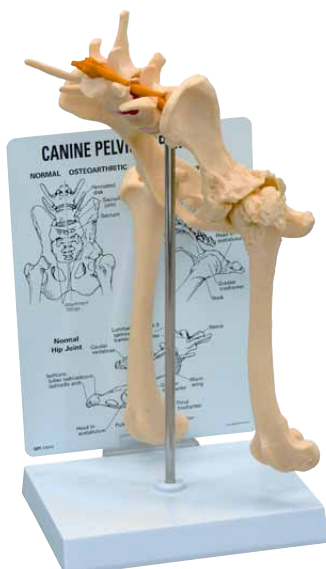

## Rehab Anatomisch Model Bekken KRUUSE

Anatomisch model van het bekken van een middelgrote hond. Aan de ene zijde wordt een gezond heupgewricht getoond en aan de andere zijde de pathologische afwijkingen van osteoarthritis. Het model omvat het bekken, femur, tussenwervelschijf met hernia, zenuw en sacrum. Compleet met onderwijskaart.

Art. nr.	Omschrijving
1221686	Anatomisch model bekken

# ONZE

# VET BUSINESS SOLUTIONS

Wij geloven in het helpen van onze klanten om de praktijk efficiënter te maken.  
Zo kunt u zich richten op nog betere zorg voor uw patiënten!

“ Wij bieden u toonaangevende oplossingen en diensten om u te helpen uw doelen te bereiken. ”

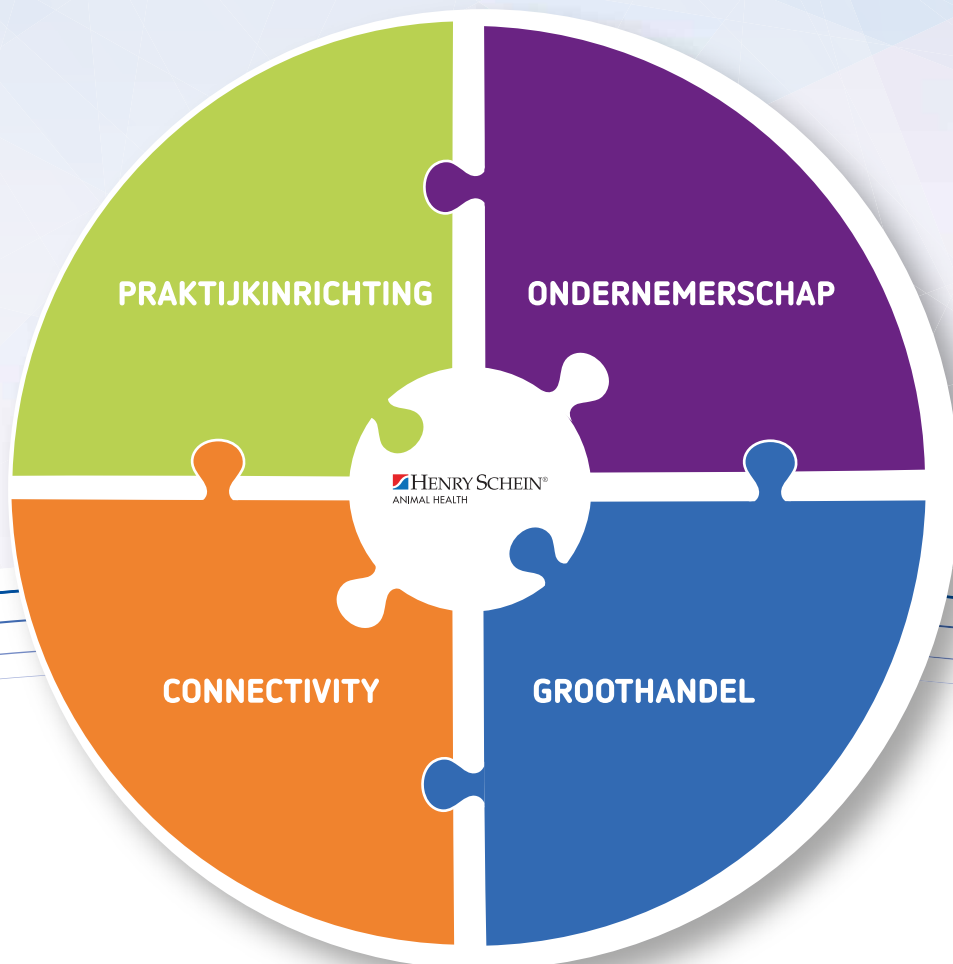

Alles voor uw praktijk, gemakkelijker kan niet.

**Praktijkinrichting**

▣ Praktijkinrichting en onderhoud op maat

**Ondernemerschap**

▣ Sales & marketing    ▣ Praktijkscan    ▣ Quest    Advies

**Groothandel**

▣ Compleet assortiment    ▣ 99% uit voorraad leverbaar

**Connectivity**

▣ Voorraadbeheer    ▣ Bestel App    ▣ E-Pakbon

en nog veel meer...

